

MARCENARIA E SERRALHERIA - ARARA ESPELHO

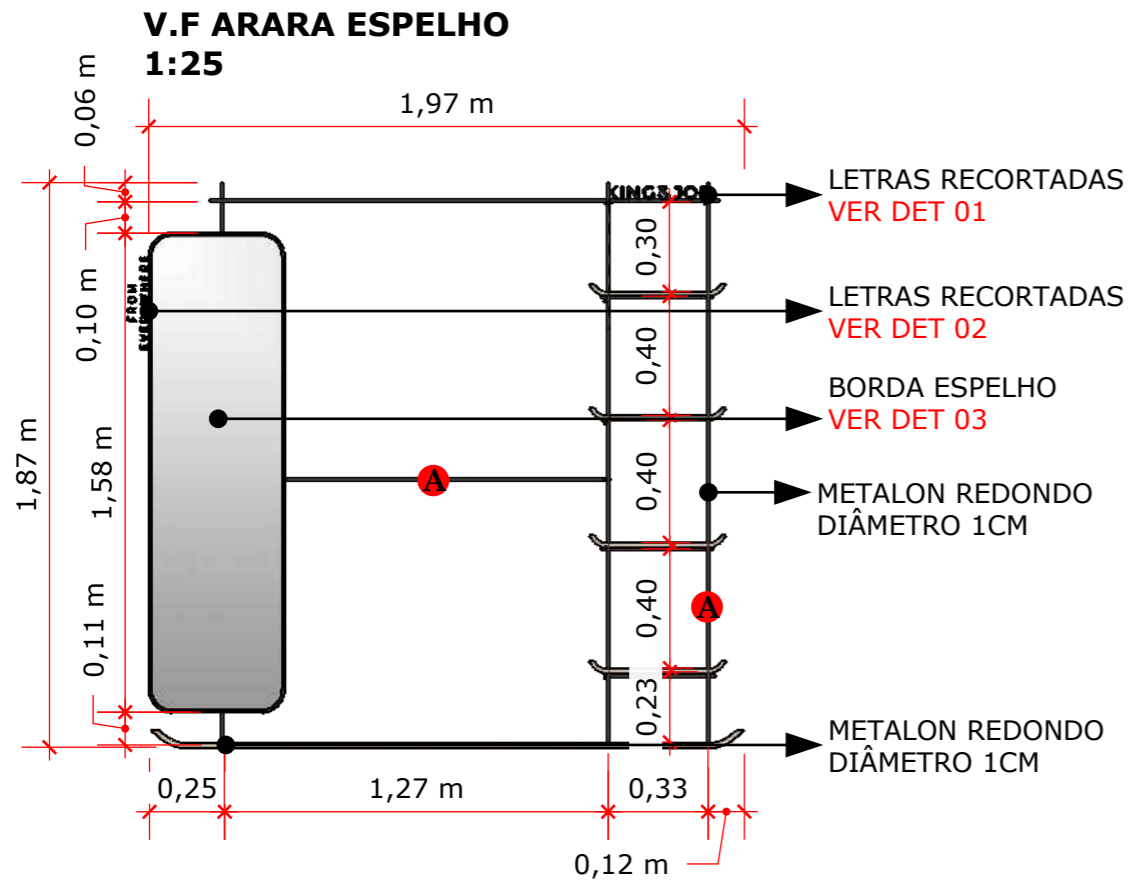

ISO ARARA ESPELHO 1:25

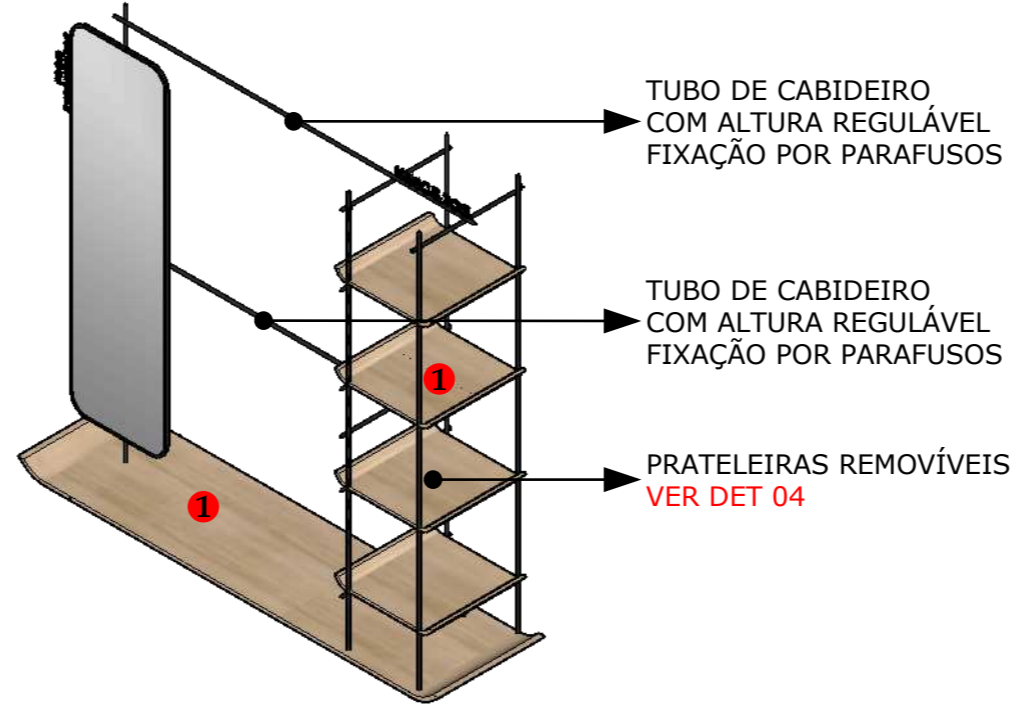

V.L. D ARARA ESPELHO 1:25

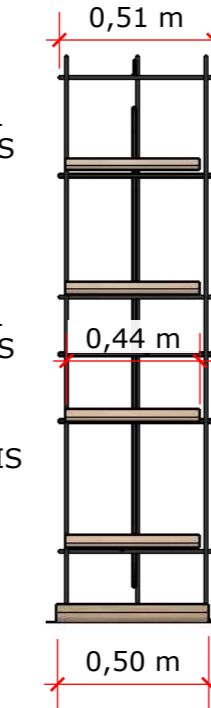

DET. 01 1:10



DET. 03 1:10

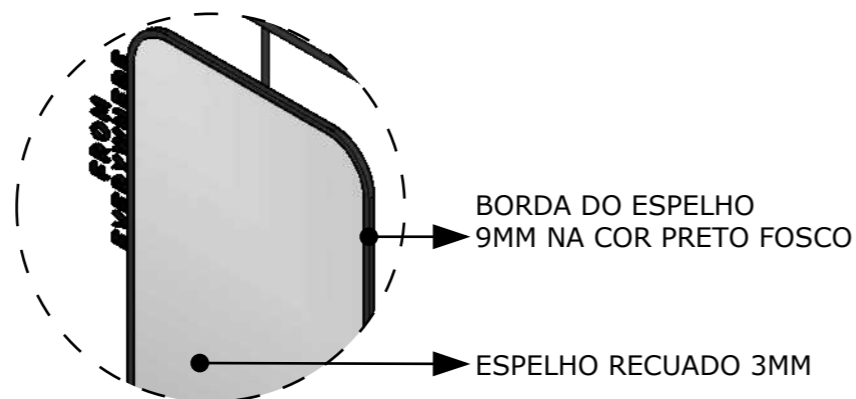

DET. 02 1:10

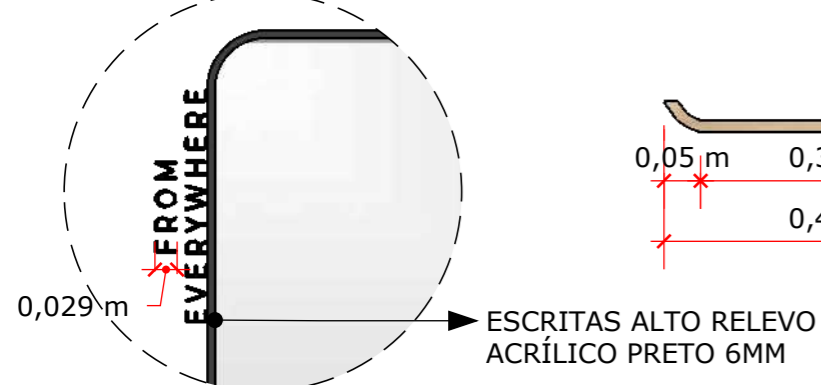

DET. 04 1:10

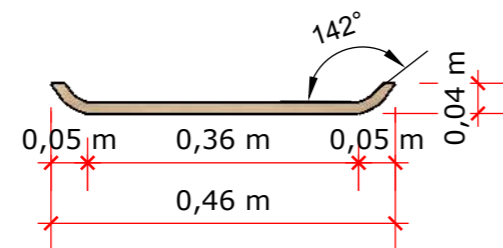

V. P. ARARA ESPELHO 1:25

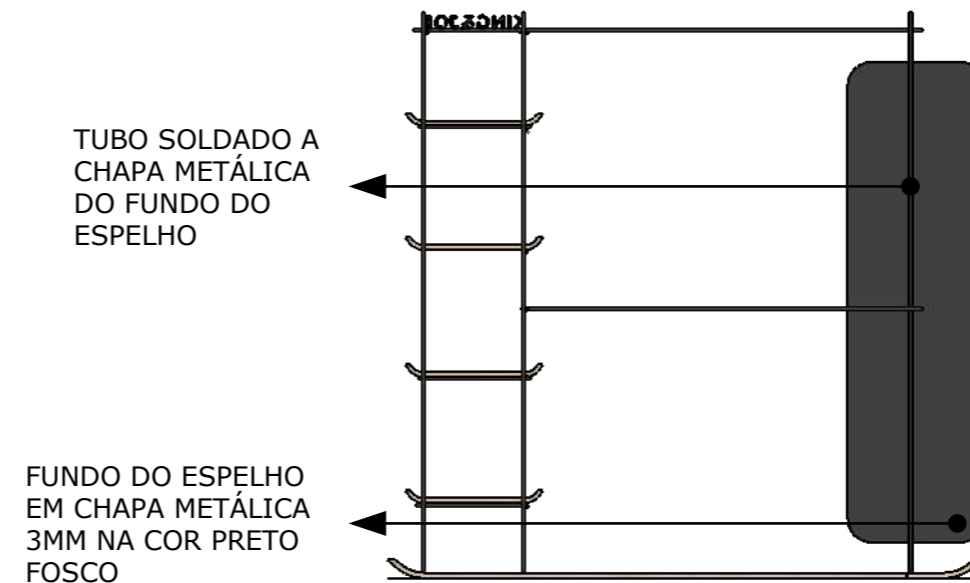

OBSERVAÇÕES

- Medidas em metros.
- O valor da cota prevalece ao da escala.
- Todas as cópias deste devem ser solicitadas.
- Conferir medidas no local.
- Alterações consultar o arquiteto responsável

TABELA MARCENARIA

AMBIENTE: ARARA ESPELHADA

ITEM	DESCRIÇÃO	MARCA	ACABAMENTO
1	Compensado Laminado - Bilbao	Guararapes	Naturale

TABELA DE SERRALHERIA

AMBIENTE: ARARA ESPELHADA

ITEM	DESCRIÇÃO	ACABAMENTO	PINTURA	COR
A	Metalon tubular Ø 1cm	Fosco	Eletrostática	Preto



HUMANIZE
ARQUITETURA

MOBILIÁRIO
SOLTO

KING & JOE

DETALHAMENTO
EXECUTIVO

01/08

Direitos autorais
reservados.
Contato: (44) 9
8816 1885

MARCENARIA E SERRALHERIA - ARARA S/ ESPELHO

**V. F. ARARA S/ ESPELHO
1:25**

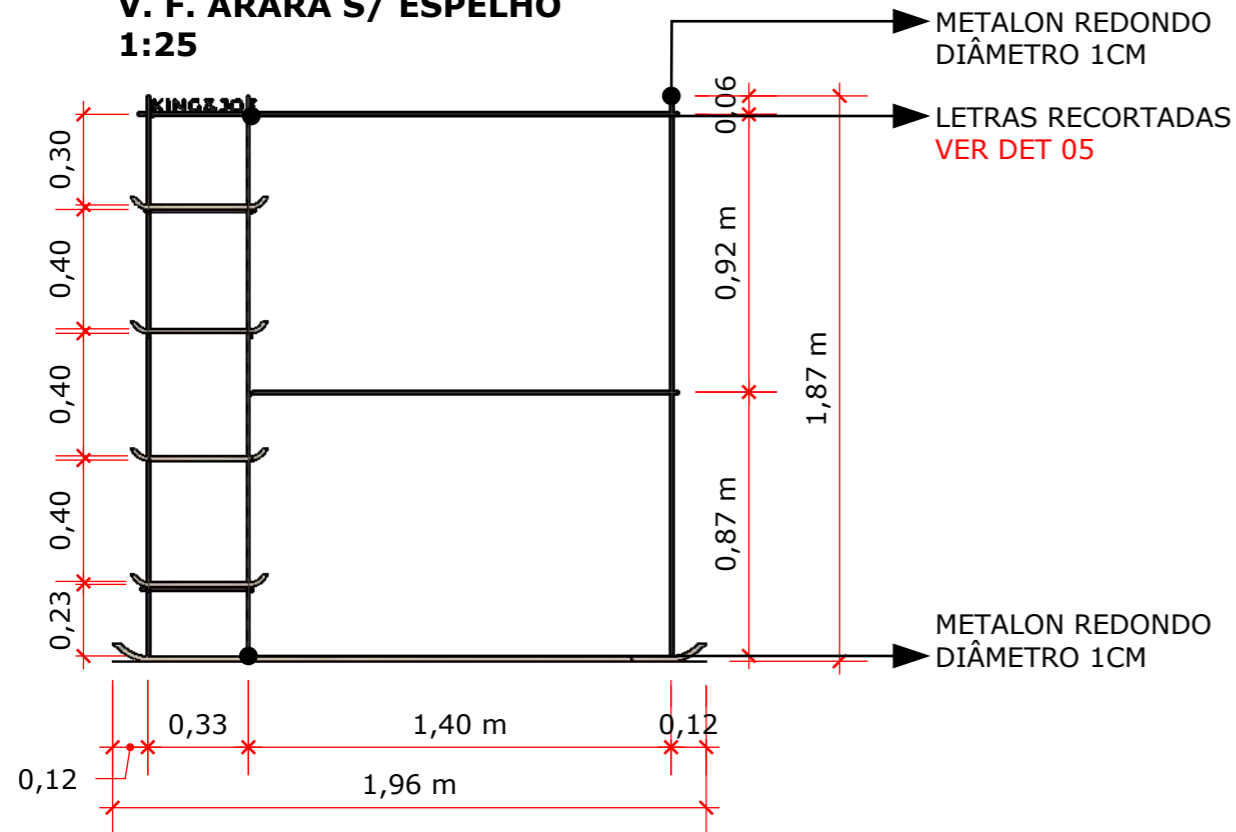

**ISO ARARA S/ ESPELHO
1:25**

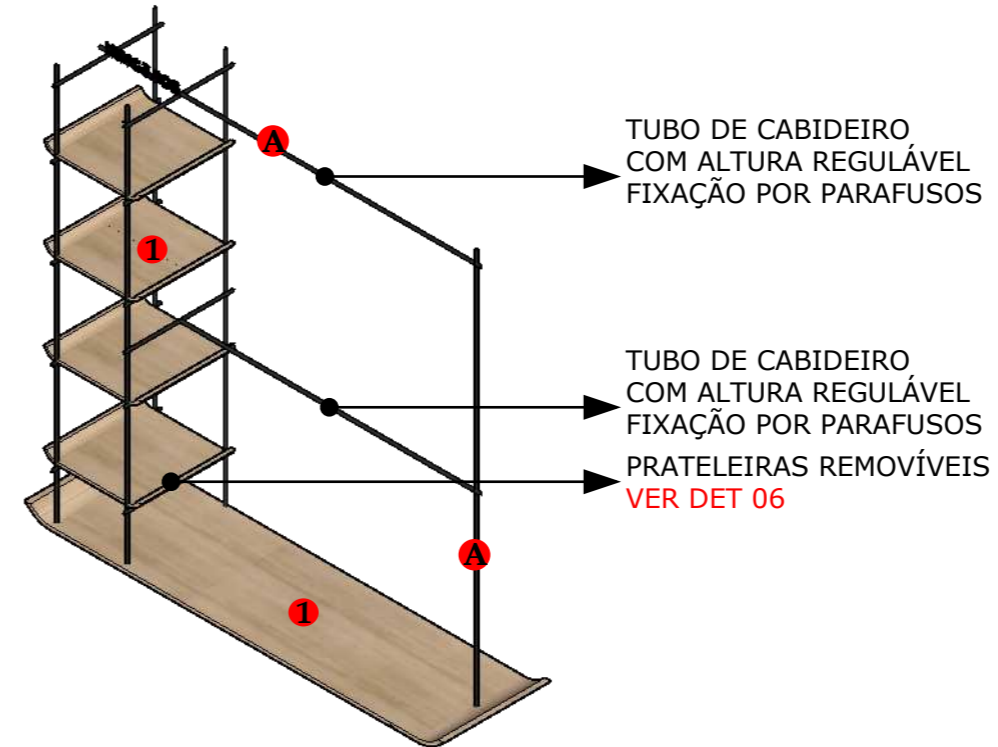

**DET. 05
1:10**



**DET. 06
1:10**

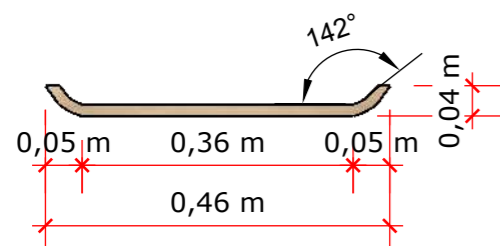

**V. L. E. ARARA S/ ESPELHO
1:25**



TABELA MARCENARIA				
AMBIENTE: ARARA S/ ESPELHO				
ITEM	DESCRIÇÃO	MARCA	ACABAMENTO	
1	Compensado Laminado - Bilbao	Guararapes	Naturale	
TABELA DE SERRALHERIA				
AMBIENTE: ARARA S/ ESPELHO				
ITEM	DESCRIÇÃO	ACABAMENTO	PINTURA	COR
A	Metalon tubular Ø 1cm	Fosco	Eletrostática	Preto

MOBILIÁRIO
SOLTO

KING & JOE

DETALHAMENTO
EXECUTIVO

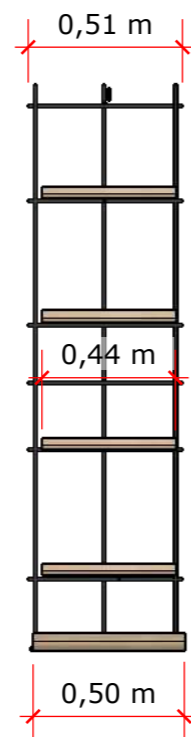
OBSERVAÇÕES

- Medidas em metros.
- O valor da cota prevalece ao da escala.
- Todas as cópias deste devem ser solicitadas.
- Conferir medidas no local.
- Alterações consultar o arquiteto responsável

MARCENARIA E SERRALHERIA - BANCO



HUMANIZE
ARQUITETURA

MOBILIÁRIO
SOLTO

KING & JOE

DETALHAMENTO
EXECUTIVO

OBSERVAÇÕES

- Medidas em metros.
- O valor da cota prevalece ao da escala.
- Todas as cópias deste devem ser solicitadas.
- Conferir medidas no local.
- Alterações consultar o arquiteto responsável

03/08

Direitos autorais reservados.
Contato: (44) 9 8816 1885

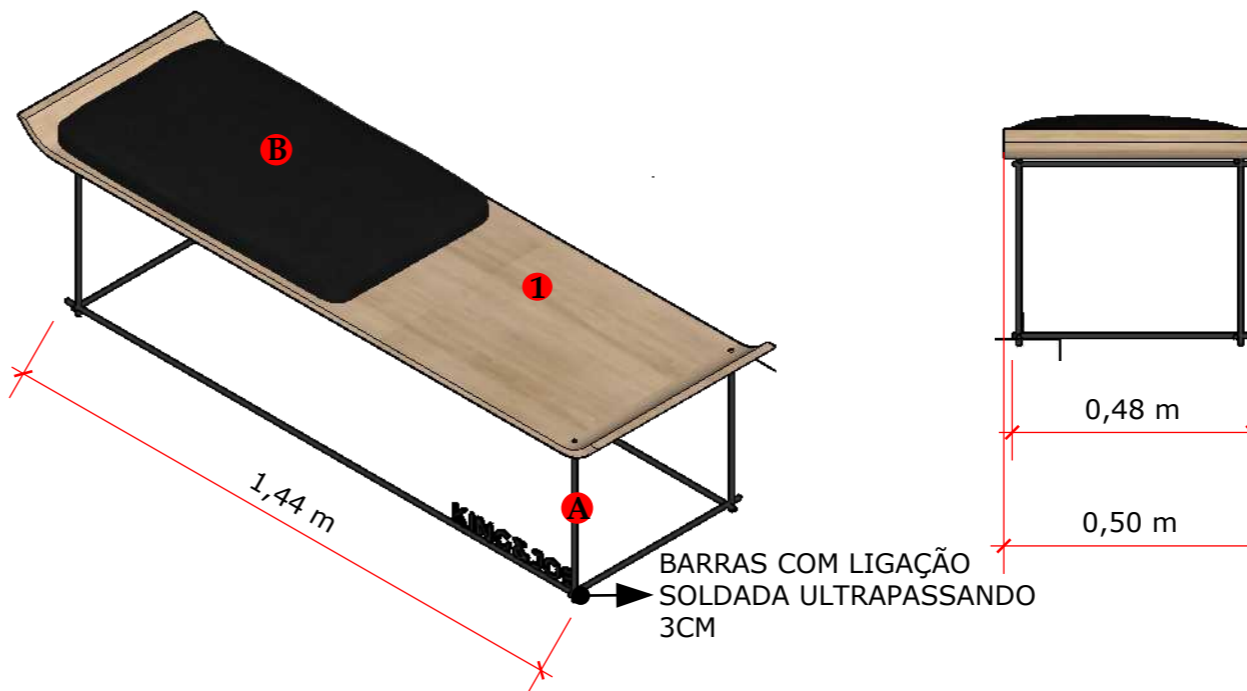
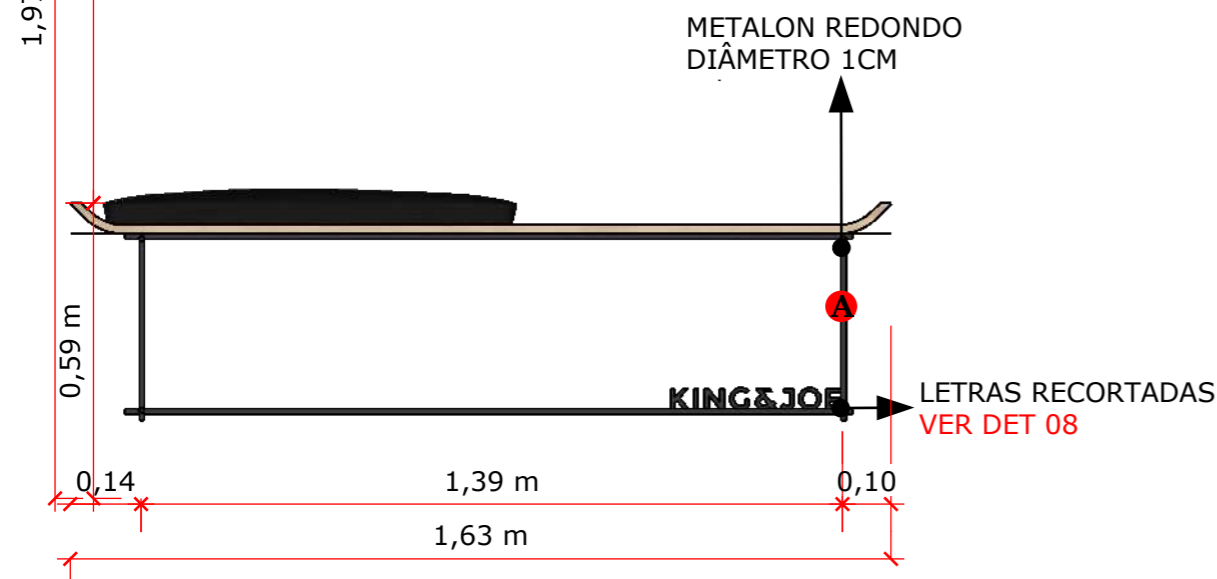
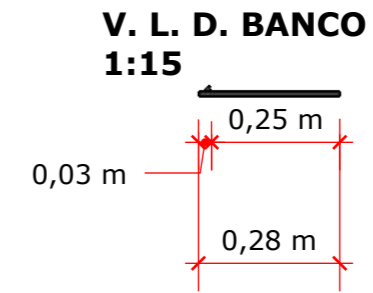
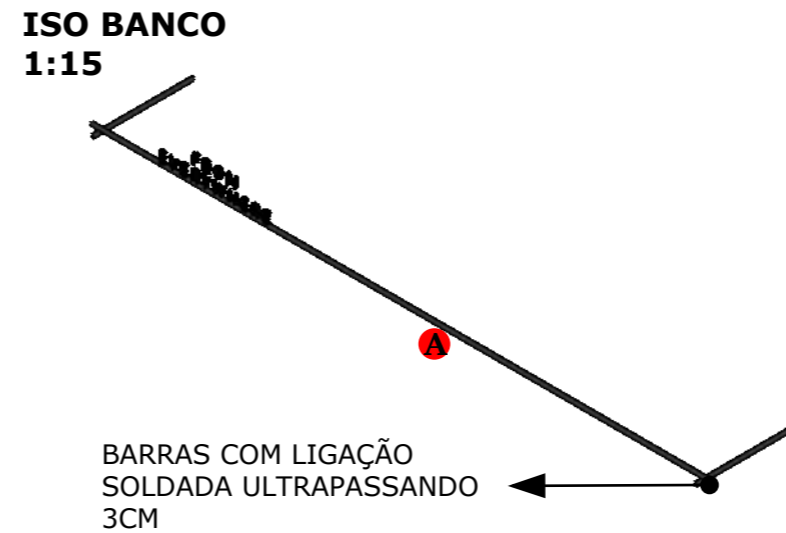
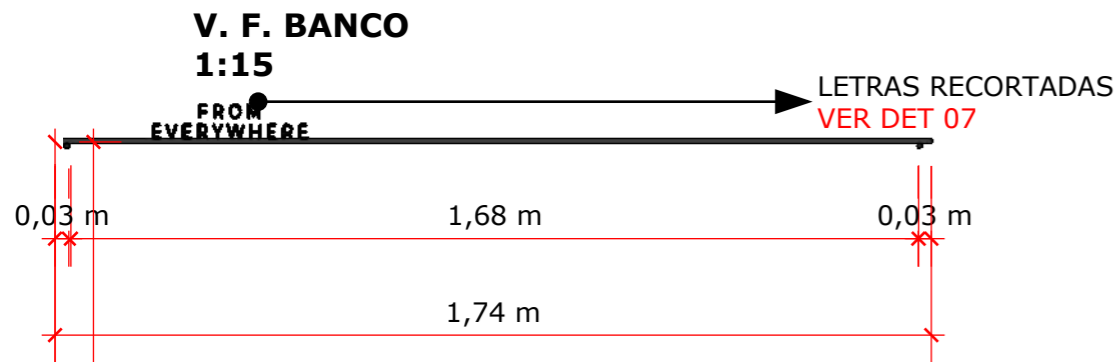

DET. 07 1:10

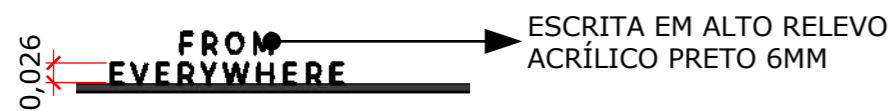

DET. 08 1:10



TABELA MARCENARIA				
AMBIENTE: BANCO				
ITEM	DESCRIÇÃO	MARCA	ACABAMENTO	
1	Compensado Laminado - Bilbao	Guararapes	Naturale	
TABELA DE SERRALHERIA				
AMBIENTE: BANCO				
ITEM	DESCRIÇÃO	ACABAMENTO	PINTURA	COR
A	Metalon tubular Ø 1cm	Fosco	Eletrostática	Preto
TABELA DE TECIDO				
AMBIENTE: BANCO				
ITEM	DESCRIÇÃO	COR	IMAGEM	
B	Linho	PRETO		

MARCENARIA - EXPOSITORES

V. F. EXPOSITOR 1 E 2
1:15

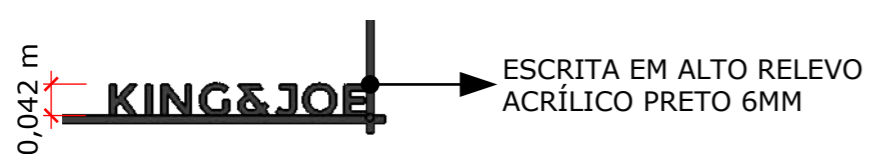
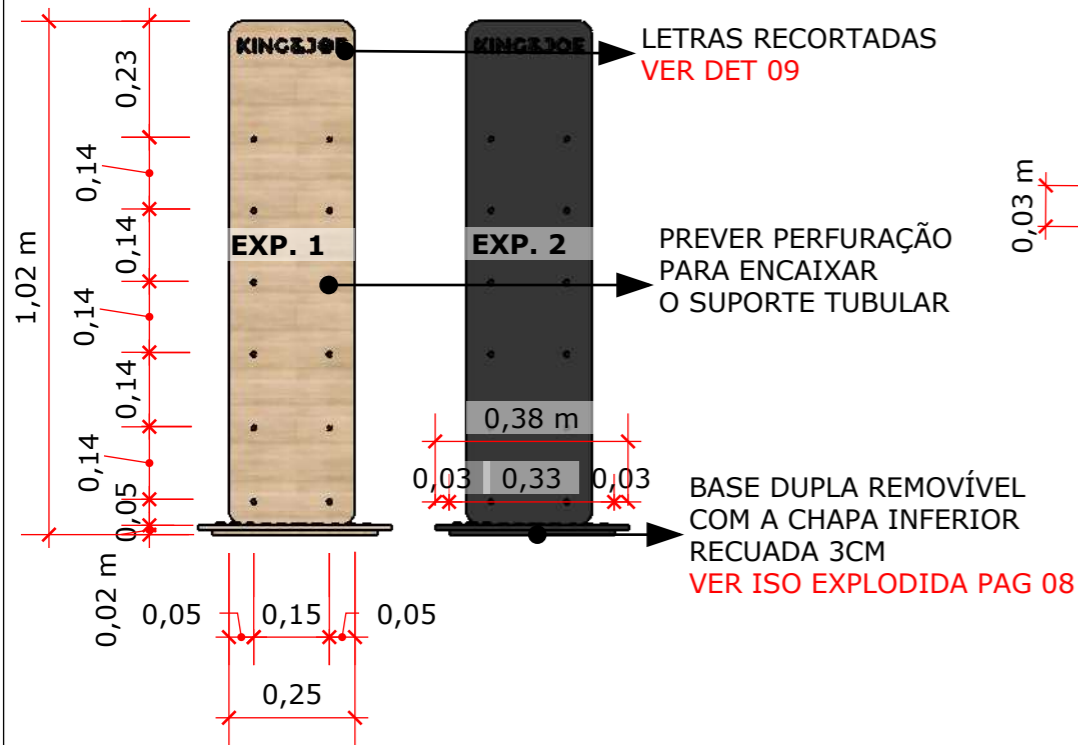

DET. 09
1:5

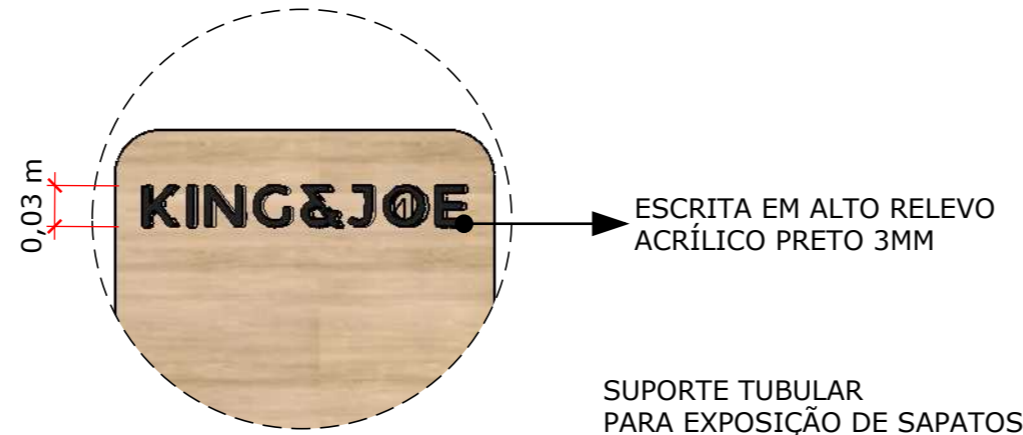

ISO EXPOSITOR 1 E 2
1:15

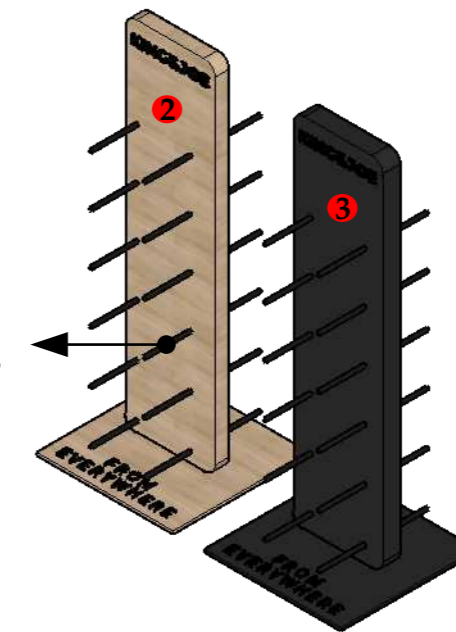

V. S. EXPOSITOR 1 E 2
1:10

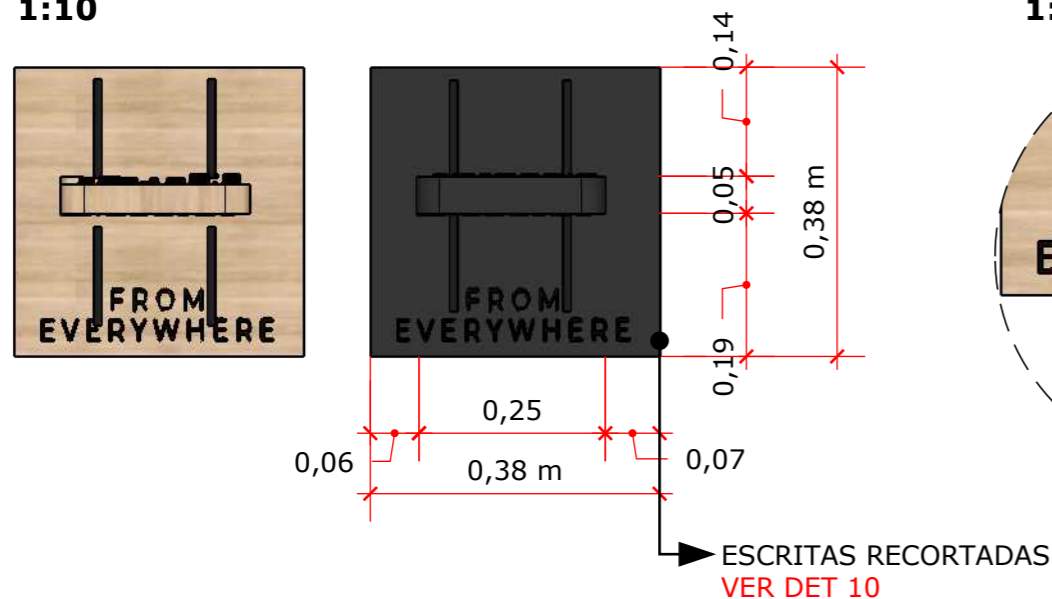

DET. 10
1:7

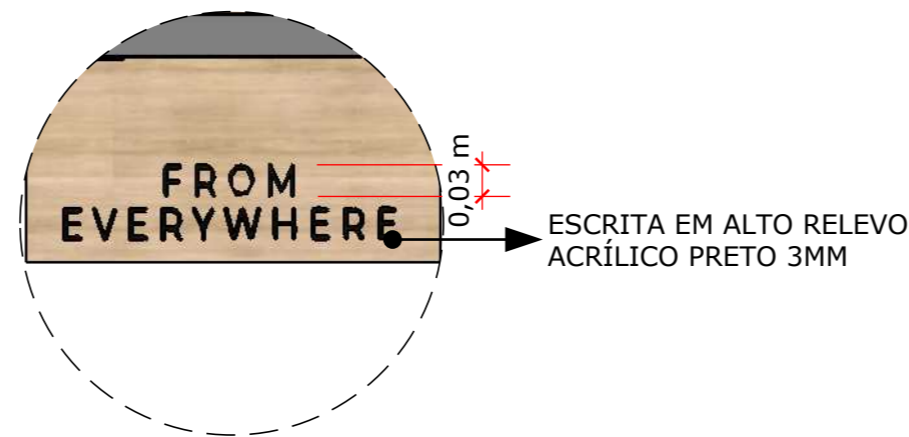

V. L. D. EXPOSITOR 2
1:15



TABELA MARCENARIA				TABELA DE SERRALHERIA				
AMBIENTE: EXPOSITOR 1				AMBIENTE: BANCO				
ITEM	DESCRIÇÃO	MARCA	ACABAMENTO	ITEM	DESCRIÇÃO	ACABAMENTO	PINTURA	COR
2	MDF Bilbao	Guararapes	Naturale	A	Metalon tubular Ø 1cm	Fosco	Eletrostática	Preto
3	MDF Preto	Arauco	Basic Colors					

MOBILIÁRIO
SOLTO

KING & JOE

DETALHAMENTO
EXECUTIVO

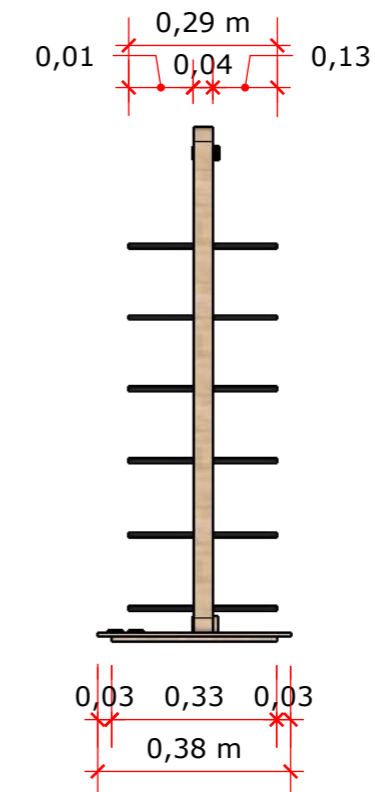
OBSERVAÇÕES

- Medidas em metros.
- O valor da cota prevalece ao da escala.
- Todas as cópias deste devem ser solicitadas.
- Conferir medidas no local.
- Alterações consultar o arquiteto responsável

MARCENARIA - EXPOSITORES

V. F. EXPOSITOR 3 E 4
1:10

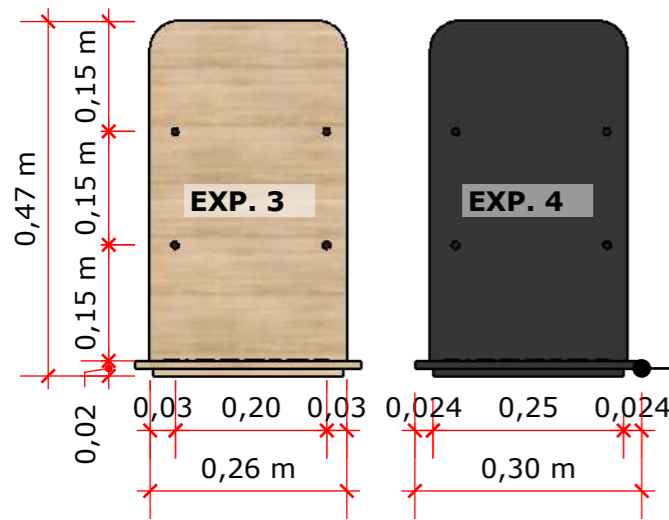

BASE DUPLA REMOVÍVEL
COM A CHAPA INFERIOR
RECUADA 2,4CM

V. S. EXPOSITOR 3 E 4
1:10

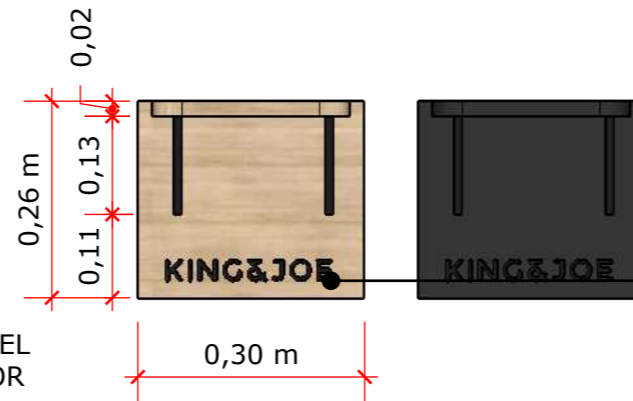

ESCRITAS RECORTADAS
VER DET 11

DET. 11
1:7

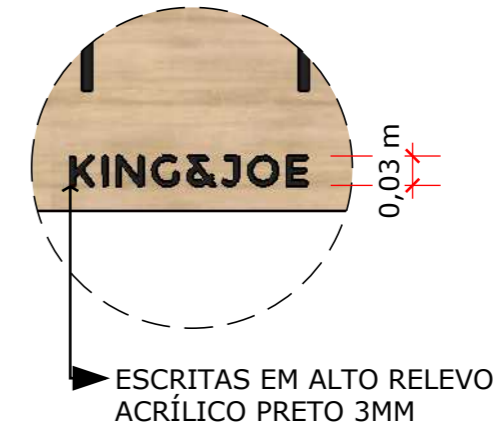

ESCRITAS EM ALTO RELEVO
ACRÍLICO PRETO 3MM

V. F. EXPOSITOR 5 E 6
1:5

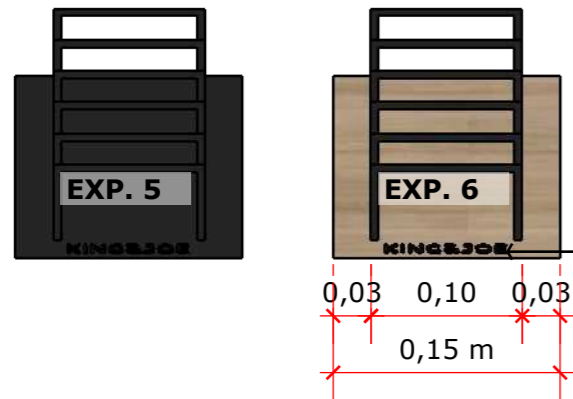

ESCRITAS RECORTADAS
VER DET 12

DET. 12
1:3



ESCRITA EM ALTO RELEVO
ACRÍLICO PRETO 1MM

ISO EXPOSITOR 3 E 4
1:10

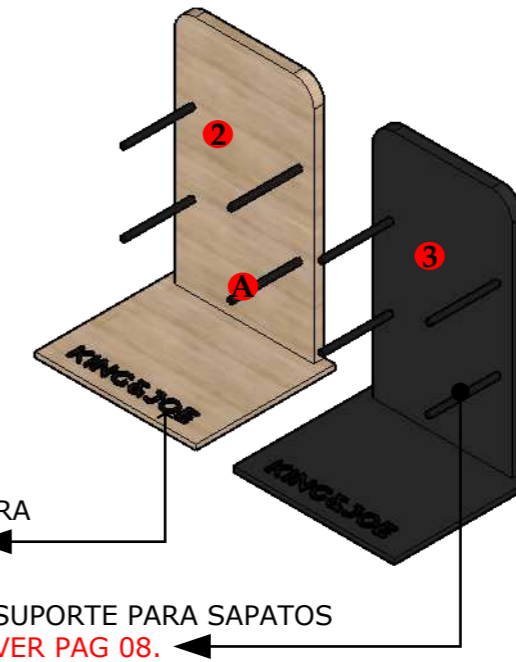

ISO EXPOSITOR 5 E 6
1:5

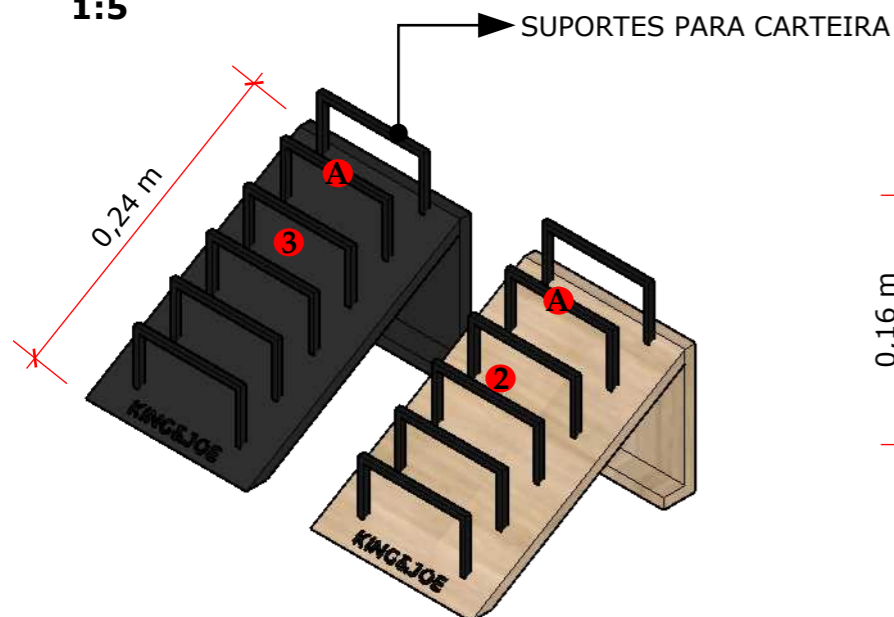

V. L. D. EXPOSITOR 5
1:5



TABELA MARCENARIA				
AMBIENTE: EXPOSITOR 1				
ITEM	DESCRIÇÃO	MARCA	ACABAMENTO	
2	MDF Bilbao	Guararapes	Naturale	
3	MDF Preto	Arauco	Basic Colors	
TABELA DE SERRALHERIA				
AMBIENTE: BANCO				
ITEM	DESCRIÇÃO	ACABAMENTO	PINTURA	COR
A	Metalon tubular Ø 1cm	Fosco	Eletrostática	Preto

MOBILIÁRIO
SOLTO

KING & JOE

DETALHAMENTO
EXECUTIVO

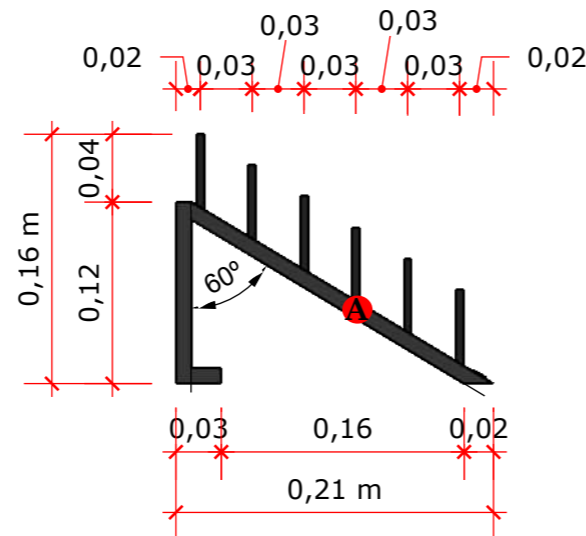
OBSERVAÇÕES

- Medidas em metros.
- O valor da cota prevalece ao da escala.
- Todas as cópias deste devem ser solicitadas.
- Conferir medidas no local.
- Alterações consultar o arquiteto responsável

MARCENARIA - EXPOSITORES

V. F. EXPOSITOR 7 E 8
1:15

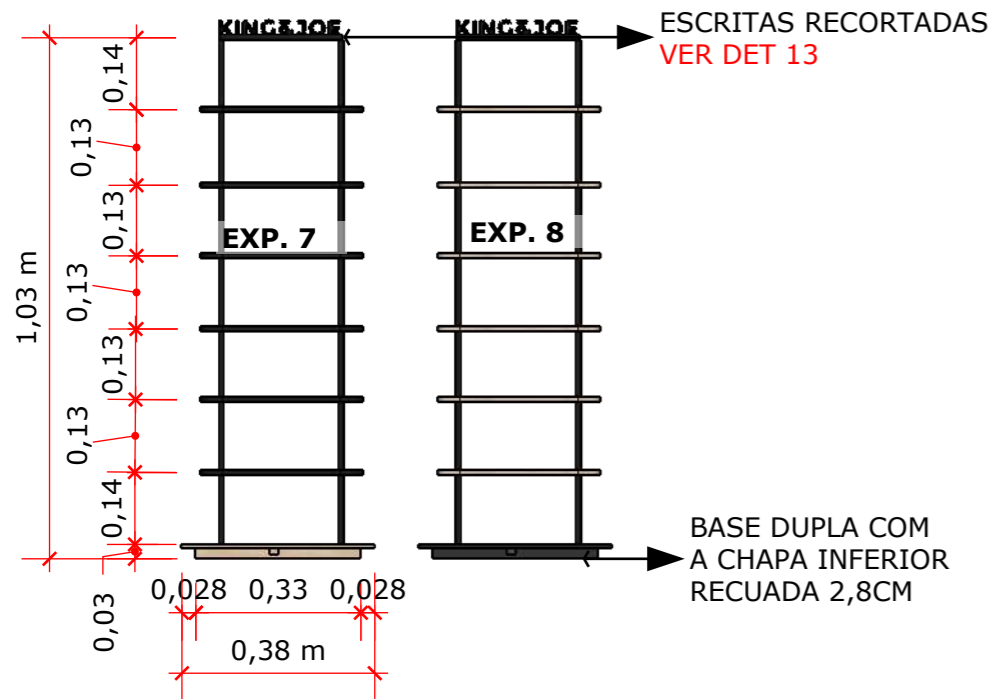

V. S. EXPOSITOR 7 E 8
1:10

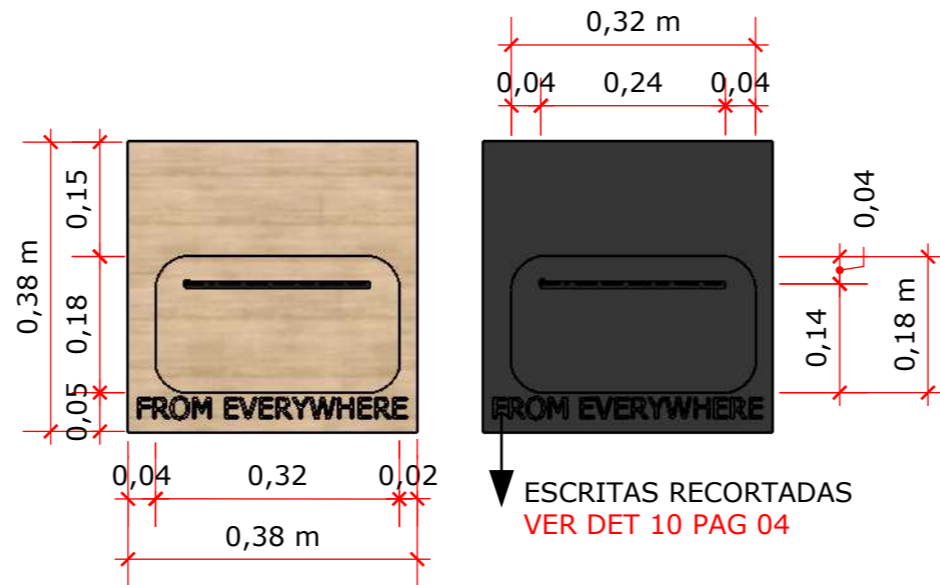

ISO EXPOSITOR 9
1:7

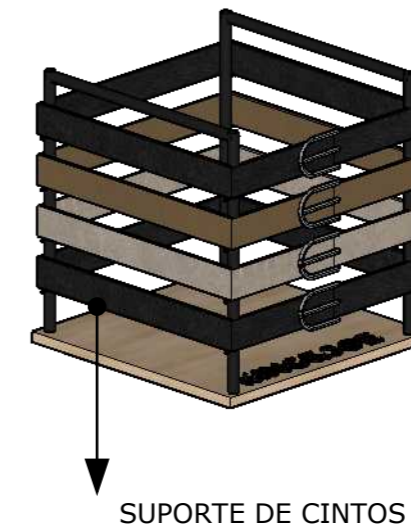

DET. 13
1:5

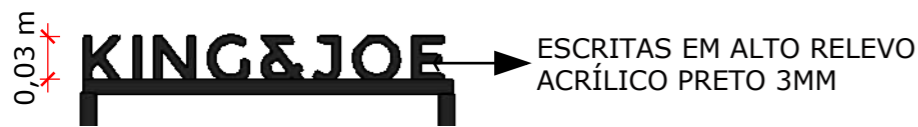

DET. 15
1:5

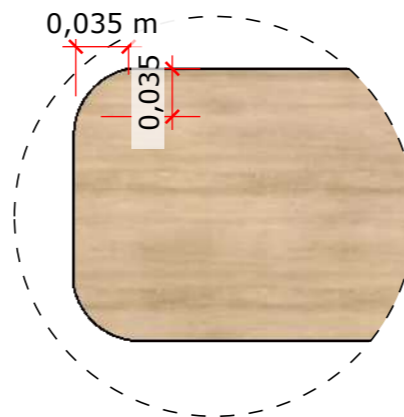

ISO EXPOSITOR 9
1:7

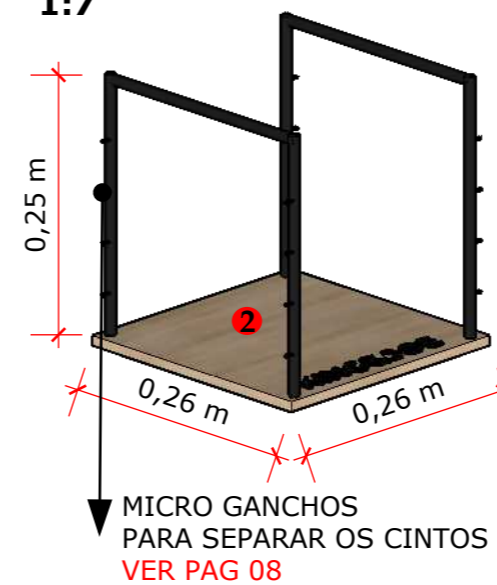

V.F EXPOSITOR 9
1:7

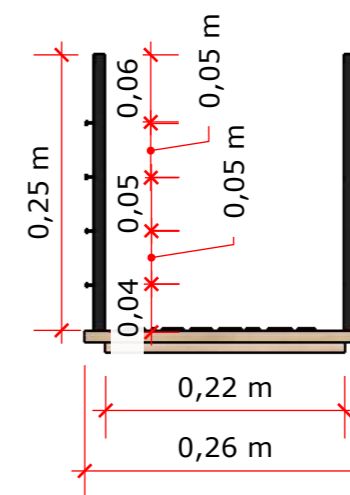

ISO EXPOSITOR 7 E 8
1:15



TABELA MARCENARIA				TABELA DE SERRALHERIA				
AMBIENTE: EXPOSITOR 1				AMBIENTE: BANCO				
ITEM	DESCRIÇÃO	MARCA	ACABAMENTO	ITEM	DESCRIÇÃO	ACABAMENTO	PINTURA	COR
2	MDF Bilbao	Guararapes	Naturale	A	Metalon tubular Ø 1cm	Fosco	Eletrostática	Preto
3	MDF Preto	Arauco	Basic Colors					

MOBILIÁRIO
SOLTO

KING & JOE

DETALHAMENTO
EXECUTIVO

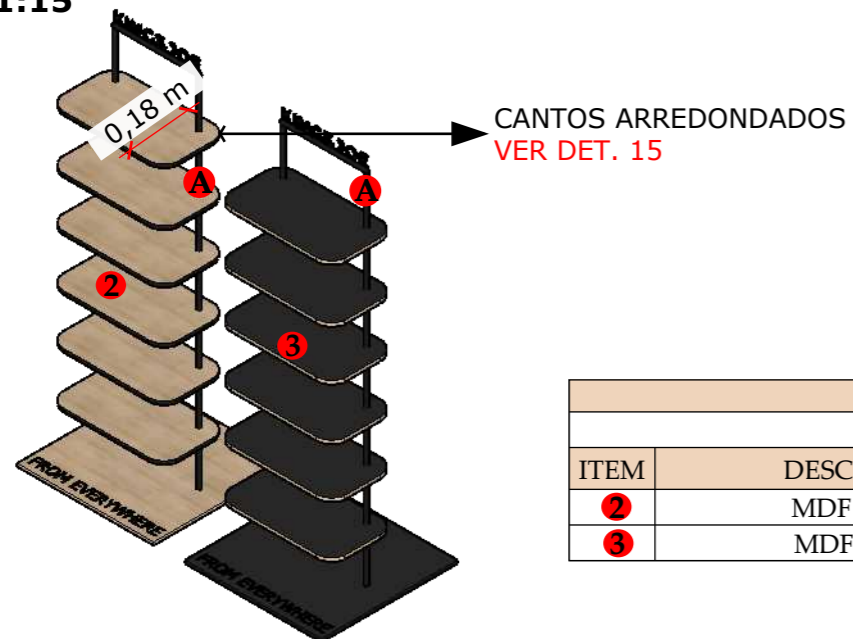
OBSERVAÇÕES

- Medidas em metros.
- O valor da cota prevalece ao da escala.
- Todas as cópias deste devem ser solicitadas.
- Conferir medidas no local.
- Alterações consultar o arquiteto responsável

MARCENARIA - EXPOSITORES

ISO - EXPOSITOR 10 E 11
1:15

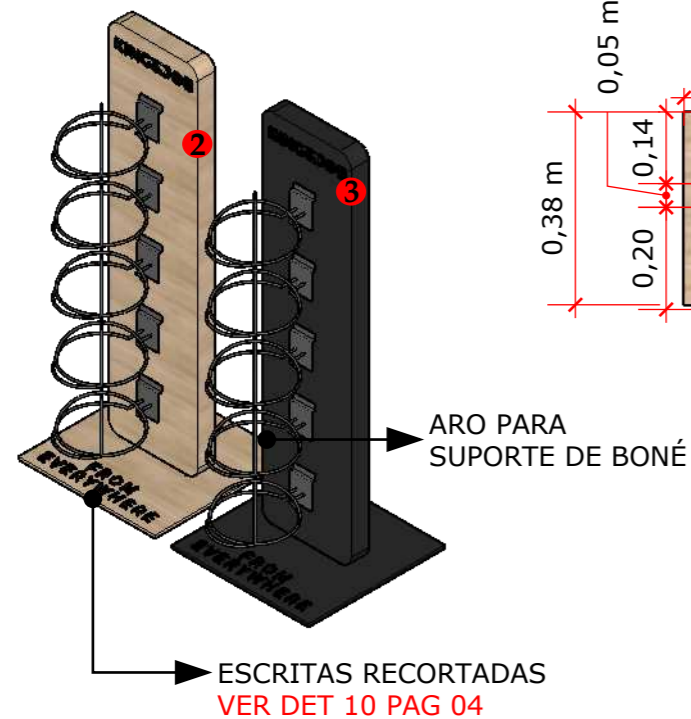

V. S. - EXPOSITOR 10 E 11
1:15

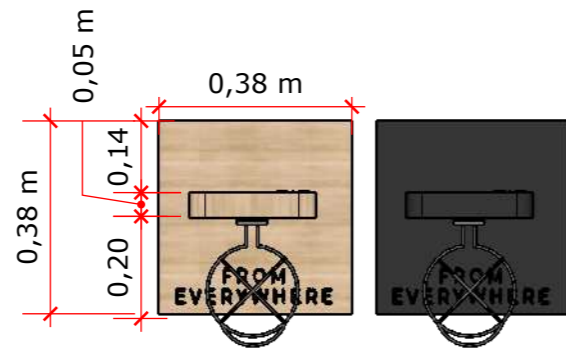

V. L. - EXPOSITOR 10 E 11
1:15

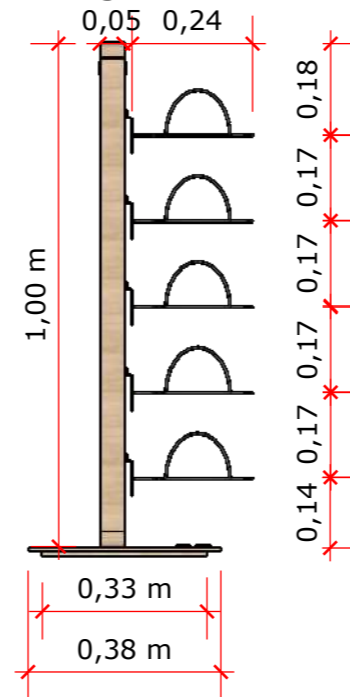

ISO - EXPOSITOR COM BONÉ
1:15

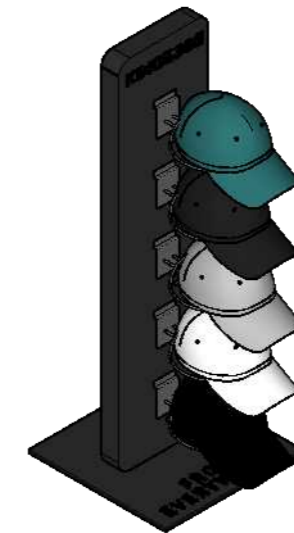

V. F. EXPOSITOR 12 E 13
1:15

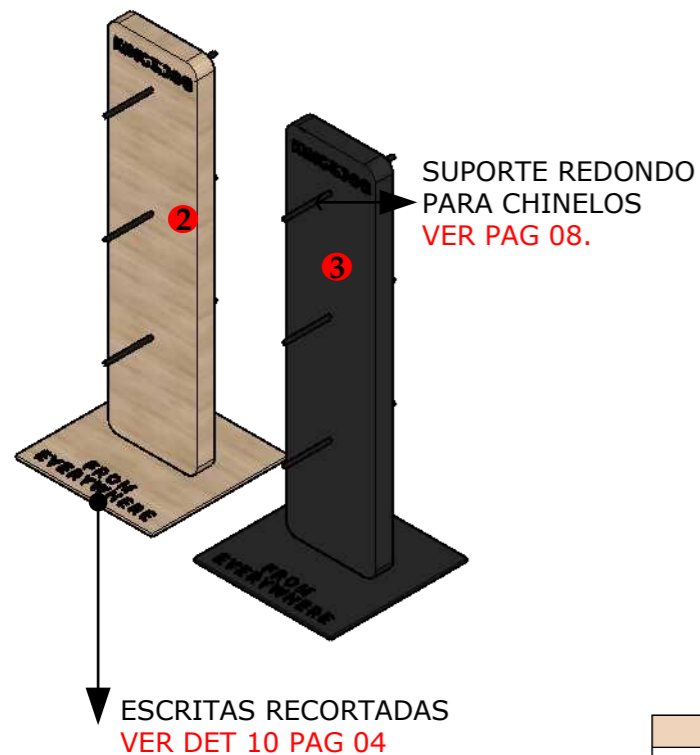

V. S. EXPOSITOR 12 E 13
1:15

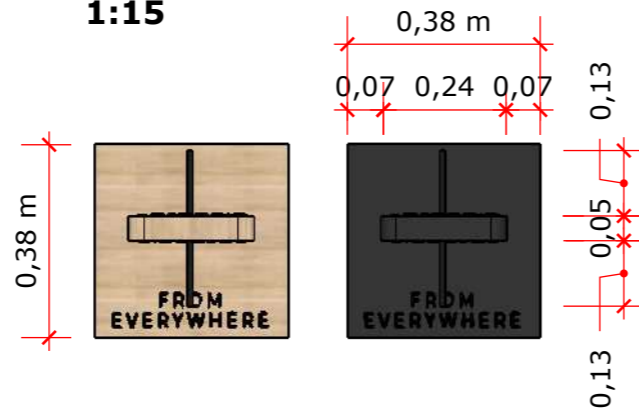

V. F. EXPOSITOR 12 E 13
1:15

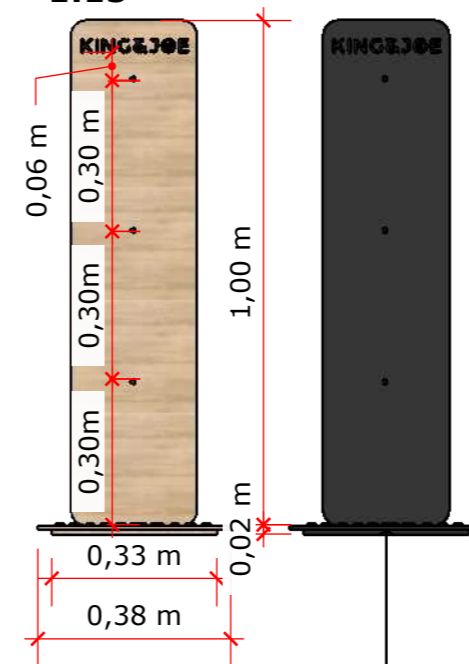

V. L. EXPOSITOR 12 E 13
1:15

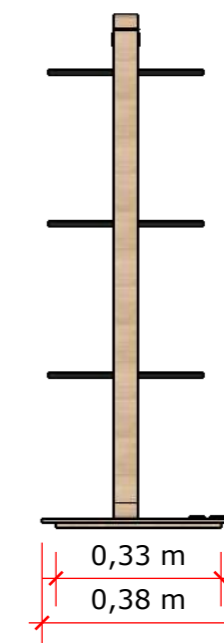

PREVER BASE REMOVÍVEL
VER ISO EXPLODIDA PAG 08.

MOBILIÁRIO
SOLTO

KING & JOE

DETALHAMENTO
EXECUTIVO

OBSERVAÇÕES

- Medidas em metros.
- O valor da cota prevalece ao da escala.
- Todas as cópias deste devem ser solicitadas.
- Conferir medidas no local.
- Alterações consultar o arquiteto responsável

TABELA MARCENARIA				TABELA DE SERRALHERIA				
AMBIENTE: EXPOSITOR 1				AMBIENTE: BANCO				
ITEM	DESCRIÇÃO	MARCA	ACABAMENTO	ITEM	DESCRIÇÃO	ACABAMENTO	PINTURA	COR
2	MDF Bilbao	Guararapes	Naturale	A	Metalon tubular Ø 1cm	Fosco	Eletrostática	Preto
3	MDF Preto	Arauco	Basic Colors					

MARCENARIA - EXPOSITORES

ISO - EXPOSITOR 12
1:10



ISO - EXPOSITOR 2
1:10

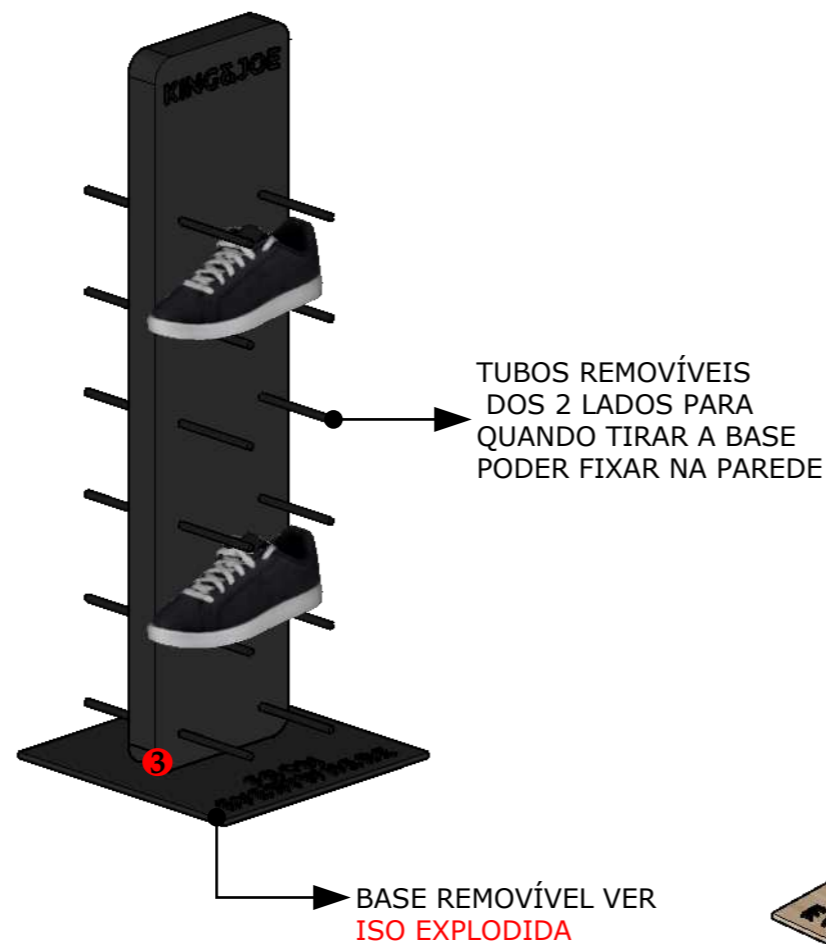

ISO - EXPLODIDA EXPOSITOR 12
1:10

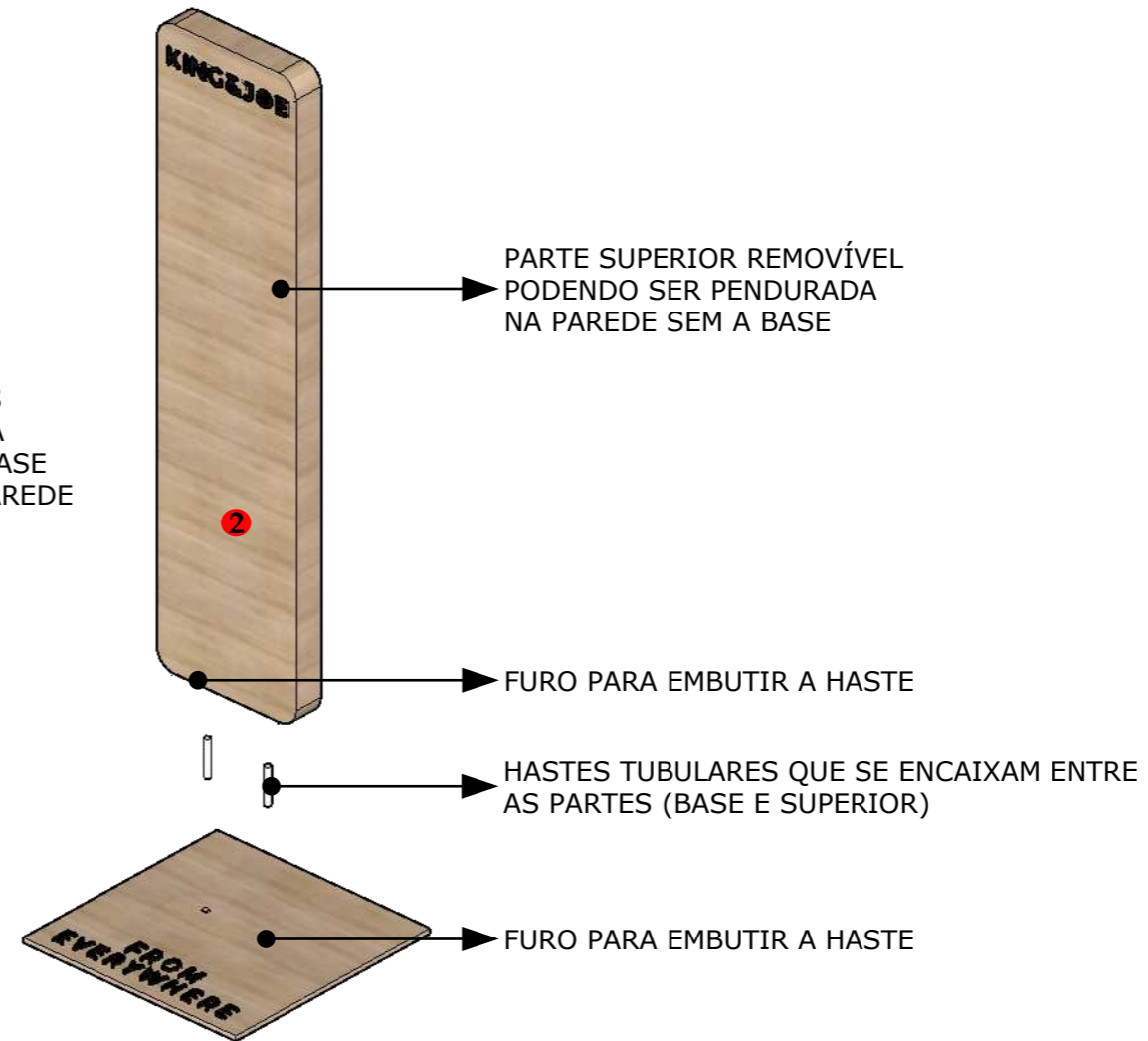

ISO - EXPOSITOR 4
1:10

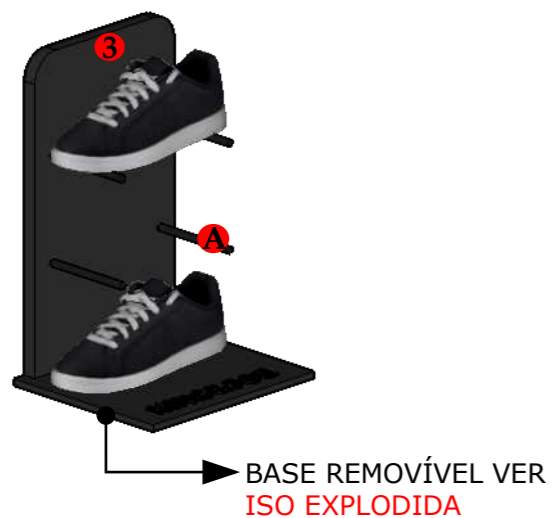

OBSERVAÇÃO:
TODOS OS EXPOSITORES DE SAPATO (EXP. 1 E 2) E CHINELO (EXP. 12 E 13) TEM A BASE REMOVÍVEL COMO NA VISTA EXPLODIDA

TABELA MARCENARIA				TABELA DE SERRALHERIA				
AMBIENTE: EXPOSITOR 1				AMBIENTE: BANCO				
ITEM	DESCRIÇÃO	MARCA	ACABAMENTO	ITEM	DESCRIÇÃO	ACABAMENTO	PINTURA	COR
2	MDF Bilbao	Guararapes	Naturale	A	Metalon tubular Ø 1cm	Fosco	Eletrostática	Preto
3	MDF Preto	Arauco	Basic Colors					

MOBILIÁRIO
SOLTO

KING & JOE

DETALHAMENTO
EXECUTIVO

OBSERVAÇÕES

- Medidas em metros.
- O valor da cota prevalece ao da escala.
- Todas as cópias deste devem ser solicitadas.
- Conferir medidas no local.
- Alterações consultar o arquiteto responsável